

PUMPEX P 401

P 401 W	1-vaihe
Nimellisteho P ₂	0,48 kW
Syöttöteho P ₁	Max. 0,59 kW
Kaapeli	10 m tyyppi H07RN-F
Poistoyhde	2"
	G 2" BSP-kierre
Paino (ilman kaapelia)	9,5 kg

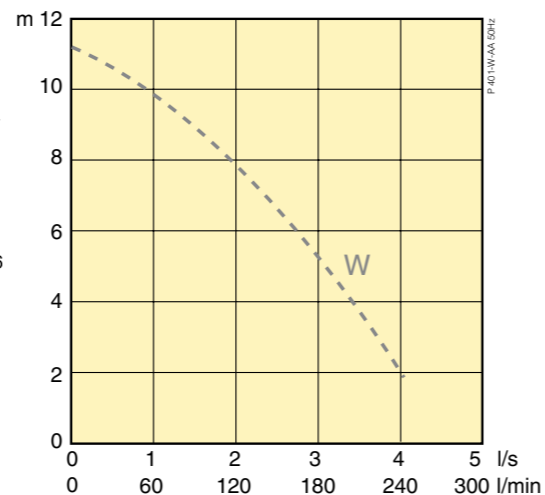
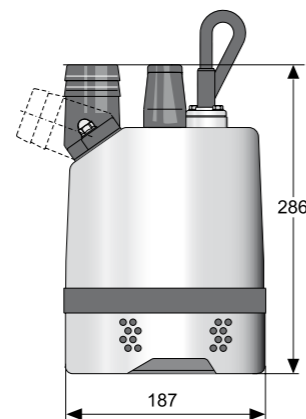

PUMPEX P 601

P 601 W *	1-vaihe
P 601 N *	Normaali nosto, 3-vaihe
Nimellisteho P ₂	1,0 kW (3-phase)
	0,9 kW (1-phase)
Syöttöteho P ₁	Max. 1,3 kW (3-phase)
	Max. 1,2 kW (1-phase)
Kaapeli	20 m tyyppi H07RN-F
Poistoyhde	1½", 2", 2½", 3"
	G 2", 2½", 3" BSP-kierre
Paino (ilman kaapelia)	16 kg

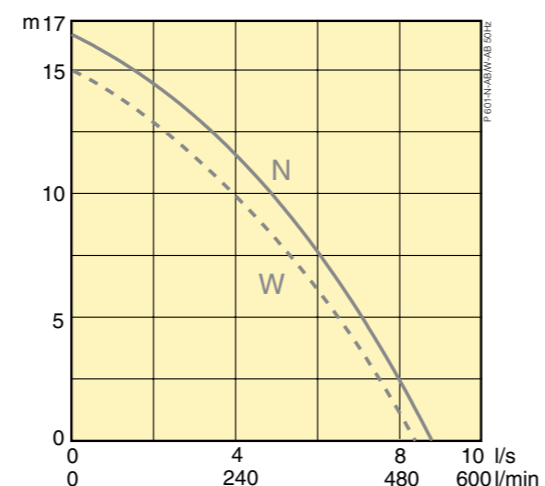
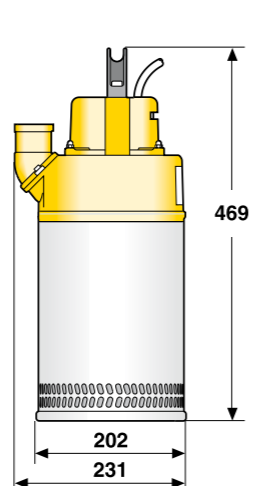

*Pumppuun kiinteästi asennettu pintavippa on lisävaruste

PUMPEX P 801

P 801 W *	1-vaihe
P 801 N *	Normaali nosto, 3-vaihe
Nimellisteho P ₂	1,4 kW
Syöttöteho P ₁	Max. 1,8 kW
Kaapeli	20 m tyyppi H07RN-F
Poistoyhde	1½", 2", 2½", 3"
	G 2", 2½", 3" BSP-kierre
Paino (ilman kaapelia)	16,5 kg (N)
	18 kg (W)

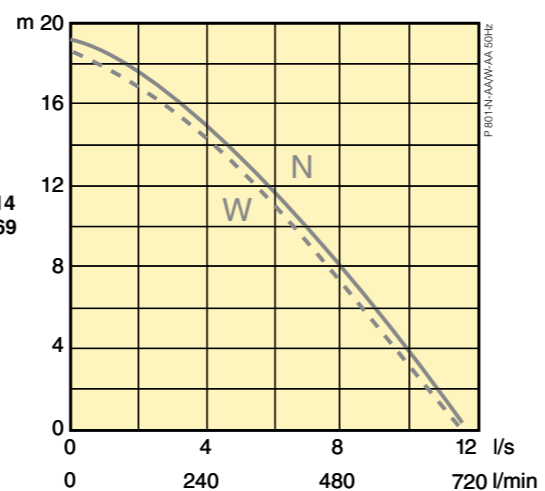
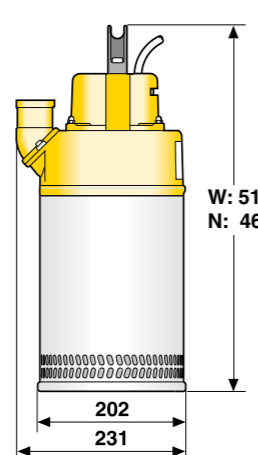

*Pumppuun kiinteästi asennettu pintavippa on lisävaruste

PUMPEX P 1001

P 1001 W	1-vaihe
P 1001 N	Normaali nosto, 3-vaihe
P 1001 H	Korkea nosto, 3-vaihe
Nimellisteho P ₂	2,2 kW (3-vaihe)
	1,7 kW (1-vaihe)
Syöttöteho P ₁	Max. 3,0 kW (3-vaihe)
	Max. 2,3 kW (1-vaihe)
Kaapeli	20 m tyyppi H07RN-F
Poistoyhde	2½", 3", 4"
	G 2½", 3", 4" BSP-kierre
Paino (ilman kaapelia)	27 kg

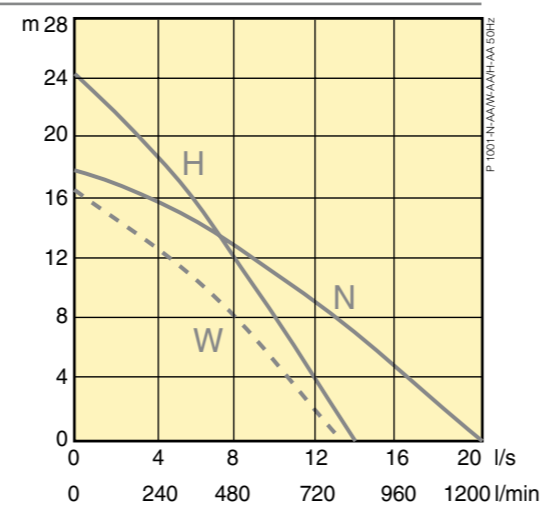
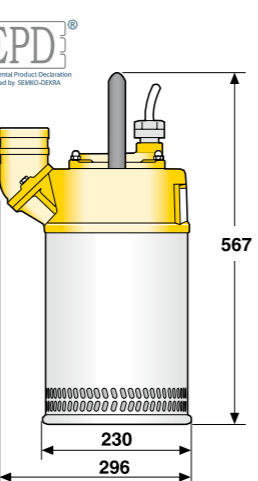

*Enduro Lining™ saatavissa optiona.

PUMPEX P 1501

P 1501 N	Normaali nosto, 3-vaihe
Nimellisteho P ₂	4,2 kW
Syöttöteho P ₁	Max. 5,0 kW
Kaapeli	20 m tyyppi H07RN-F
Poistoyhde	2½", 3", 4"
	G 2½", 3", 4" BSP-kierre
Paino (ilman kaapelia)	36 kg

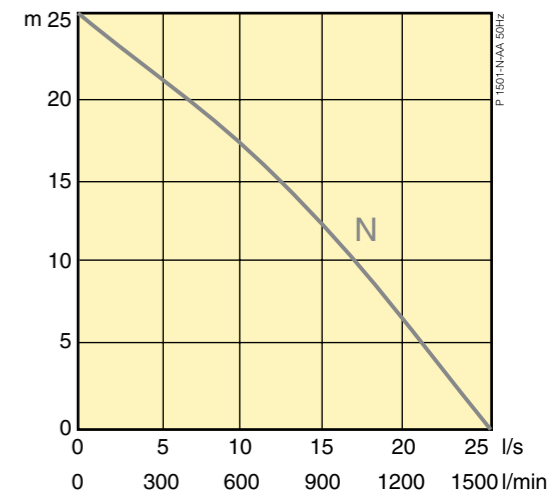
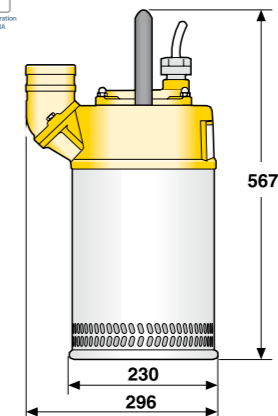

*Enduro Lining™ saatavissa optiona (N).

PUMPEX P 2001

P 2001 N	Normaali nosto, 3-vaihe
P 2001 H	Korkea nosto, 3-vaihe
P 2001 V	Matala nosto, 3-vaihe
Nimellisteho P ₂	5,8 kW
Syöttöteho P ₁	Max. 6,8 kW
Käynnistystapa	Suora tai tähtikolmio
Kaapeli	20 m tyyppi H07RN-F
Poistoyhde	3", 4", 6"
	G 3", 4", 6" BSP-kierre
Paino (ilman kaapelia)	50 kg

Pohjaimulevy P 2001V:

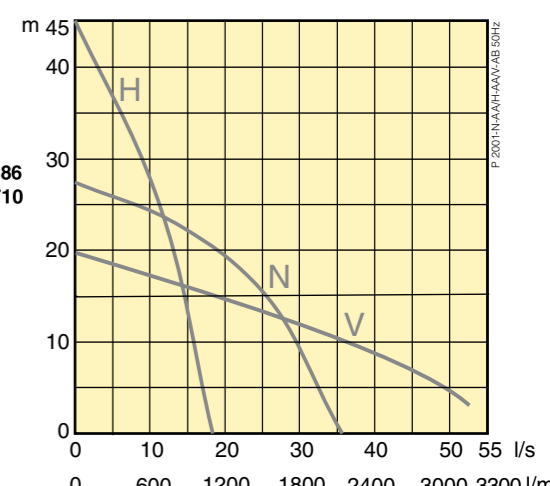
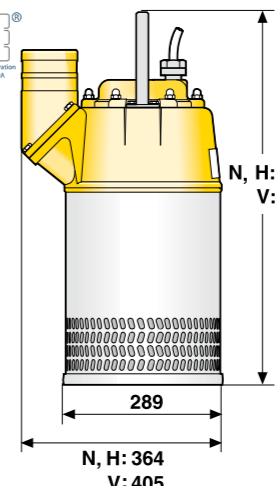

*Enduro Lining™ saatavissa optiona (N+H).

PUMPEX P 3001

P 3001 N	Normaali nosto, 3-vaihe
P 3001 H	Korkea nosto, 3-vaihe
P 3001 V	Matala nosto, 3-vaihe
Nimellisteho P ₂	9,4 kW
Syöttöteho P ₁	Max. 10,8 kW
Käynnistystapa	Suora tai tähtikolmio
Kaapeli	20 m tyyppi H07RN-F
Poistoyhde	3", 4", 6"
	G 3", 4", 6" BSP-kierre
Paino (ilman kaapelia)	70 kg (N, V), 75 kg (H)

Pohjaimulevy P 3001V:

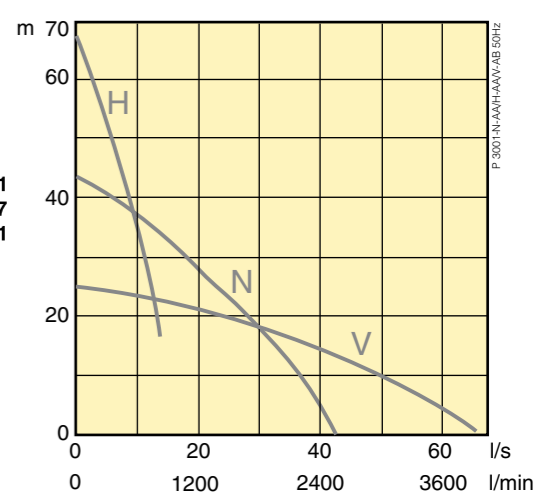
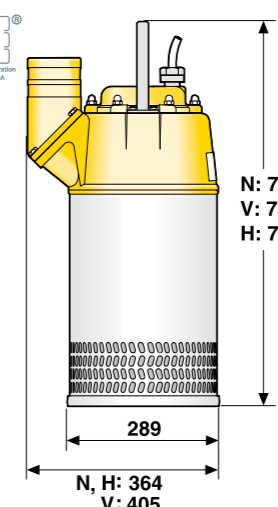

*Enduro Lining™ saatavissa optiona (N).

PUMPEX PX 12

PX 12 N	Normaali nosto, 3-vaihe
PX 12 H	Korkea nosto, 3-vaihe
Nimellisteho P ₂	21 kW
Syöttöteho P ₁	Max. 24 kW
Käynnistystapa	Suora tai tähtikolmio
Kaapeli	20 m tyyppi H07RN-F
Poistoyhde	4", 6", 8"
	G 4", 6", 8" BSP-kierre
Paino (ilman kaapelia)	155 kg

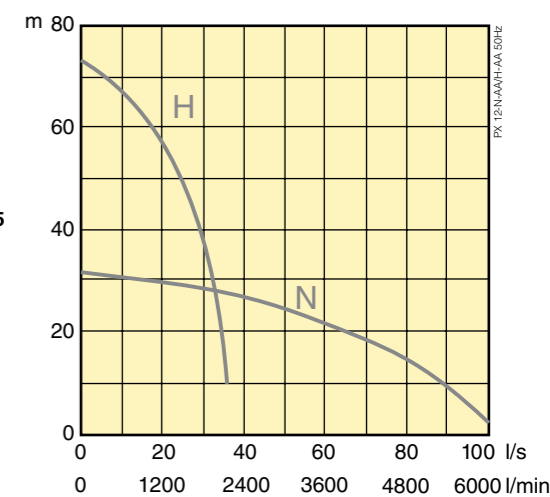
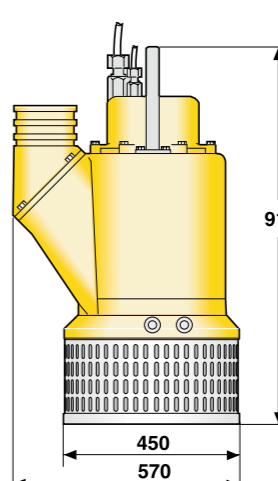

*Enduro Lining™ saatavissa optiona (H).

PUMPEX PX 22

PX 22 N Normaali nosto, 3-vaihe
PX 22 H Korkea nosto, 3-vaihe
 Nimellisteho P_2 35 kW
 Syöttöteho P_1 Max. 39,5 kW
 Käynnistystapa Suora tai tähtikolmio
 Kaapeli 20 m tyyppi H07RN-F
 Poistoyhde 4", 6", 8"
 G 4", 6", 8" BSP-kierre
 Paino (ilman kaapelia) 270 kg

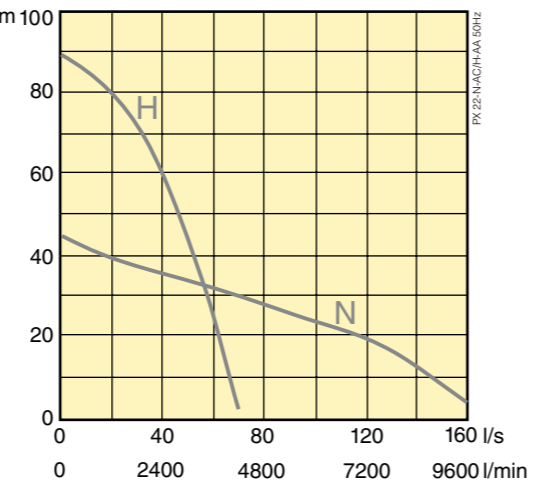
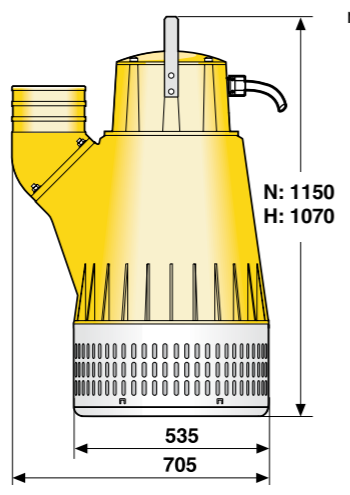

PUMPEX PX 30

PX 30 N Normaali nosto, 3-vaihe
PX 30 H Korkea nosto, 3-vaihe
 Nimellisteho P_2 56 kW
 Syöttöteho P_1 Max. 61 kW
 Käynnistystapa Suora tai tähtikolmio
 Kaapeli 20 m tyyppi H07RN-F
 Poistoyhde 6", 8", 10"
 G 6", 8" BSP-kierre
 Paino (ilman kaapelia) 525 kg

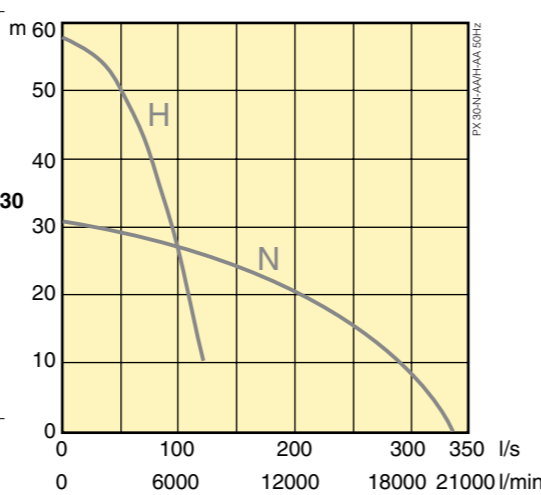
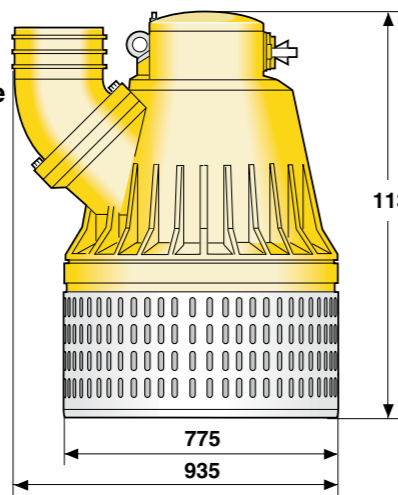

PUMPEX PC 1001



PC 1001 N Normaali nosto, 3-vaihe
PC 1001 H Korkea nosto, 3-vaihe
 Nimellisteho P_2 2,2 kW
 Syöttöteho P_1 Max. 3,0 kW
 Kaapeli 20 m tyyppi H07RN-F
 Poistoyhde G 3" BSP-kierre
 Paino (ilman kaapelia) 27 kg

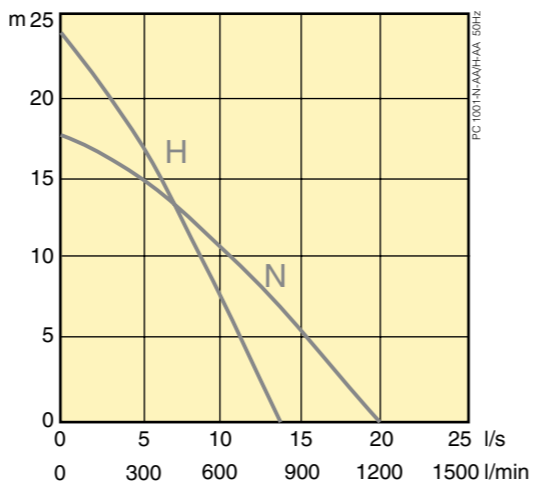
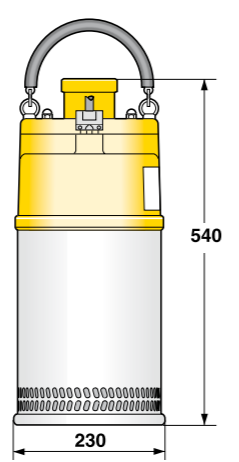

*Enduro Lining™ saatavissa optiona (N+H).

PUMPEX PC 1301

PC 1301 N Normaali nosto, 3-vaihe
PC 1301 H Korkea nosto, 3-vaihe
 Nimellisteho P_2 3,0 kW
 Syöttöteho P_1 Max. 3,8 kW
 Kaapeli 20 m tyyppi H07RN-F
 Poistoyhde 2", 3"
 G 2", 3" BSP-kierre
 Paino (ilman kaapelia) 31 kg

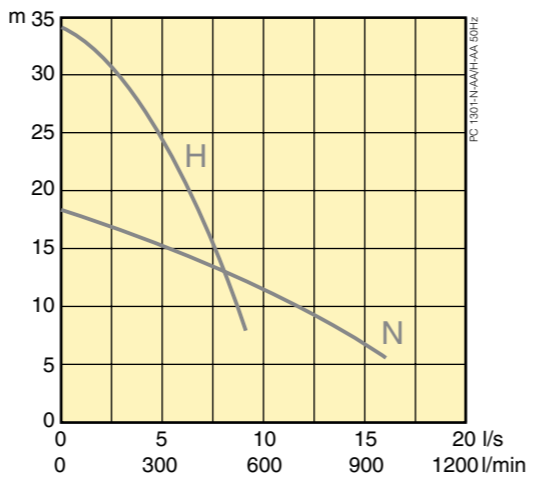
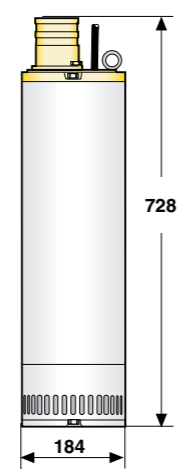

PUMPEX PC 1501



PC 1501 N Normaali nosto, 3-vaihe
 Nimellisteho P_2 4,2 kW
 Syöttöteho P_1 Max. 5,0 kW
 Kaapeli 20 m tyyppi H07RN-F
 Poistoyhde G 3" BSP-kierre
 Paino (ilman kaapelia) 36 kg

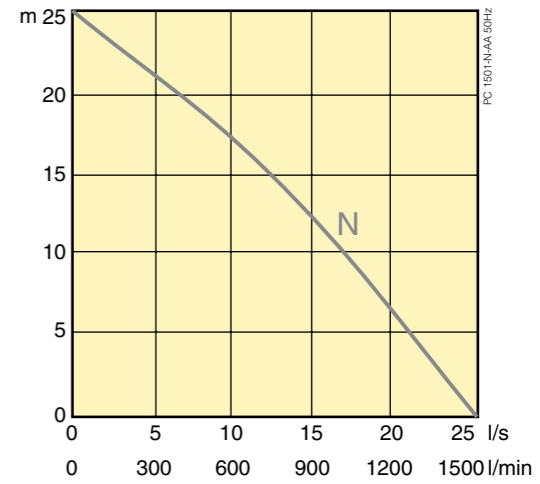
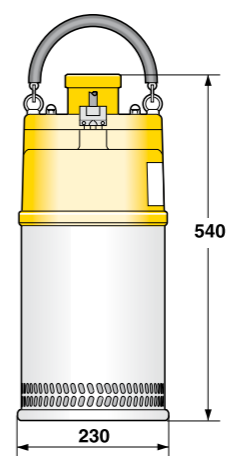

*Enduro Lining™ saatavissa optiona (N).

PUMPEX PC 2001



PC 2001 N Normaali nosto, 3-vaihe
PC 2001 H Korkea nosto, 3-vaihe
PC 2001 V Matala nosto, 3-vaihe
 Nimellisteho P_2 5,8 kW
 Syöttöteho P_1 Max. 6,8 kW
 Käynnistystapa Suora tai tähtikolmio
 Kaapeli 20 m tyyppi H07RN-F
 Poistoyhde G 3", 4" BSP-kierre
 Paino (ilman kaapelia) 50 kg

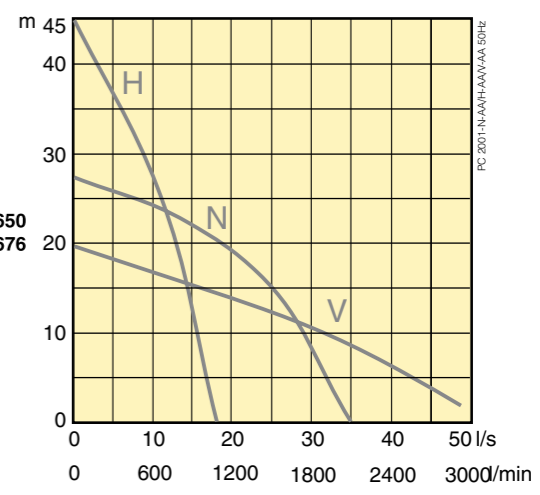
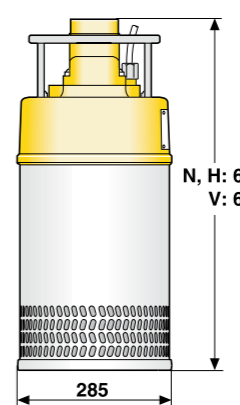

Pohjaimulevy PC 2001V:

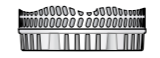

*Enduro Lining™ saatavissa optiona (N+H).

PUMPEX PC 3001



PC 3001 N Normaali nosto, 3-vaihe
PC 3001 V Matala nosto, 3-vaihe
 Nimellisteho P_2 9,4 kW
 Syöttöteho P_1 Max. 10,8 kW
 Käynnistystapa Suora tai tähtikolmio
 Kaapeli 20 m tyyppi H07RN-F
 Poistoyhde G 3", 4" BSP-kierre
 Paino (ilman kaapelia) 70 kg

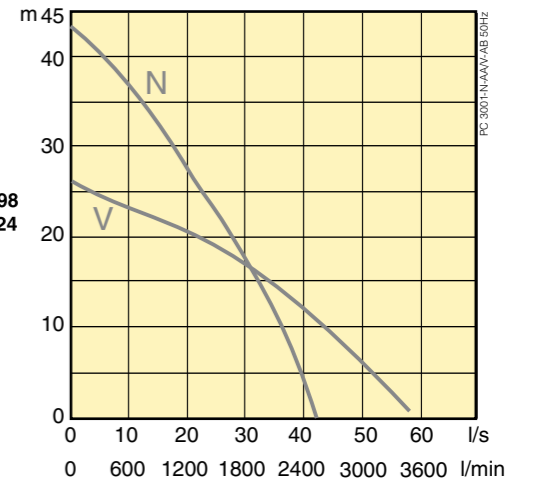
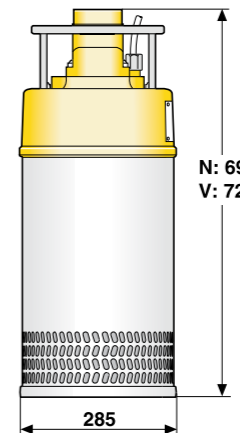

Pohjaimulevy PC 3001V:

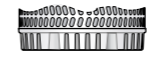

*Enduro Lining™ saatavissa optiona (N).

Kevyen käyttöön

PUMPEX GA 200

GA 200 1-vaihe
 Syöttöteho P_1 Max. 0,46 kW
 Kaapeli 10 m tyyppi H07RN-F
 Poistoyhde 3/4", 1"
 G 3/4", 1 1/4" BSP-kierre
 Paino (ilman kaapelia) 3,3 kg

